

# Kovový zahradní domek

## NÁVOD K OBSLUZE

### Pokyny pro montáž

Rozměr 6' x 4'

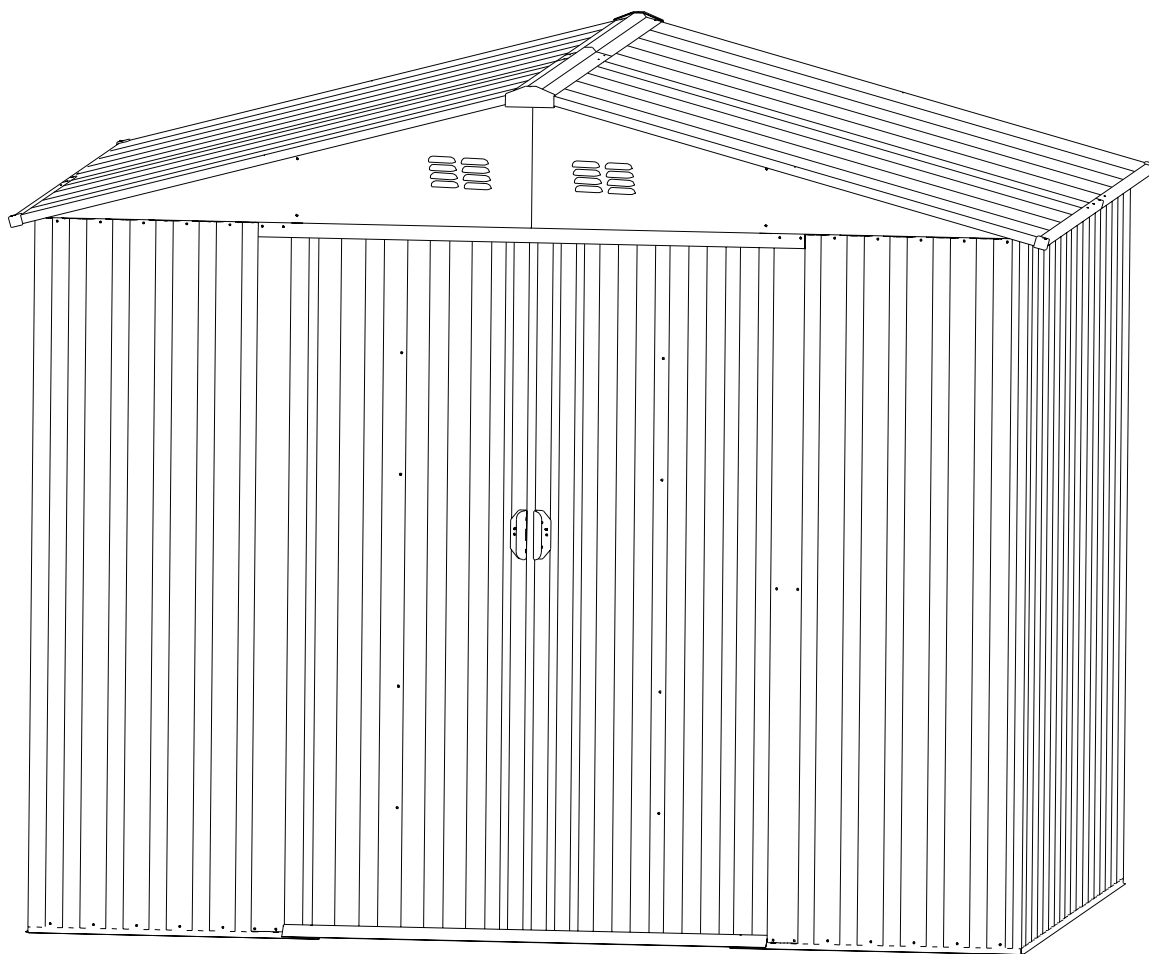

Instalace bude trvat dvěma osobám přibližně 2 hodiny.

## Varování

Před montáží si pozorně přečtěte návod k obsluze.

Domek montujte striktně podle pokynů.

Pečlivě zkontrolujte, zda jsou všechny části obsahu balení neporušené.

Při montáži doporučujeme používat pracovní rukavice, aby se zabránilo zranění.

## PŘED MONTÁŽÍ

Návod k obsluze

Před montáží si pozorně přečtěte místní stavební předpisy týkající se základů, umístění a dalších požadavků. Pozorně si přečtěte tento návod k obsluze. Díky důležitým informacím a užitečným tipům bude vaše montáž snazší a příjemnější.

Pokyny pro montáž: Pokyny jsou uvedeny v tomto návodu k obsluze a obsahují všechny náležité informace pro montáž. Než začnete, přečtěte si všechny pokyny. Abyste dosáhli správného výsledku, během montáže podle těchto pokynů postupujte.

Díly a seznam dílů: Zkontrolujte, zda máte všechny potřebné díly pro montáž.

Prvních pár kroků zobrazuje, jak spojit jednotlivé díly, abyste vytvořili větší komponenty, které se použijí později.

Pro snadnější použití během stavby si rozdělte díly a spojovací prvky.

Jsou zabalené v krabici. Upozorníme, že pro vaše pohodlí byly dodány i spojovací prvky.

## PŘÍPRAVA

Sledujte počasí: Ujistěte se, že je den, který jste si vybrali pro montáž, suchý a klidný. Nepokoušejte se smontovat zahradní domek během větrného dne.

Týmová práce: Vždy když je to možné, měly by zahradní domek montovat dvě nebo více osob. Jedna osoba může umístit části nebo panely, zatímco druhá osoba může manipulovat se spojovacími prvky a nástroji.

Nástroje a materiály: Při montáži budete potřebovat několik základních nástrojů a materiálů. Rozhodněte se, jaký způsob kotvení a typ podkladu chcete použít, abyste si vytvořili úplný seznam materiálů, které budete potřebovat.

## PÉČE A ÚDRŽBA

Povrchová úprava: Povrch zahradního domku pravidelně čistěte a voskujte. Škrábance vždy opravte ihned poté, jak si jich všimnete. Okamžitě očistěte oblast drátěným kartáčem, omyjte ji a naneste barvu doporučenou výrobcem.

Střecha: Udržujte střechu bez listí a sněhu pomocí koštěte s měkkými štětinami a s dlouhou rukojetí. Velké množství sněhu na střeše může zahradní domek poškodit a zabránit tak bezpečnému vstupu. Pro země, kde zvykne napadnout více sněhu, jsou pro většinu zahradních domků k dispozici soupravy na posílení střechy, které zvyšují ochranu před hromadícím se sněhem.

Dveře: Mechanismy a dráhy dveří udržujte vždy čisté, aby jim nic nebránilo v posouvání. Dráhu dveří ošetřete každý rok leštidlem na nábytek nebo silikonovým sprejem. Dveře nechávejte vždy zavřené a zamčené, aby nedošlo k poškození větrem.

Spojovací prvky: Na ochranu před počasím a na ochranu kovu před poškrábáním šrouby použijte všechny dodávané podložky. Pravidelně kontrolujte, zda v zahradním domku nejsou uvolněné šrouby, matice atd. Podle potřeby je dotáhněte.

Vlhkost: Plastová fólie (parozábrana) umístěná pod celou podlahovou částí s dobrým větráním snižuje kondenzaci.

Další tipy...







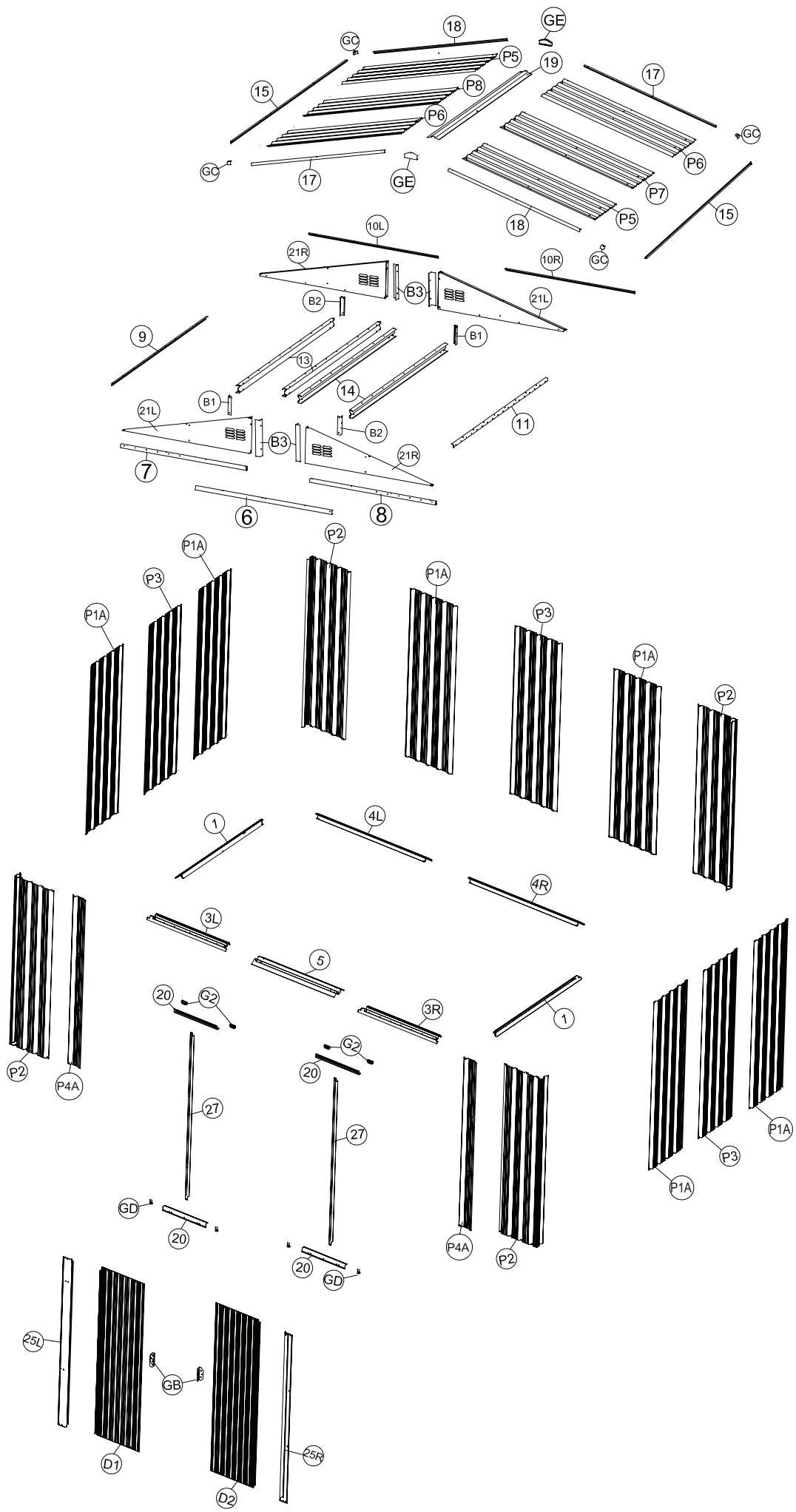







Číslo dílů na jednotlivých panelech omyjte mýdlem a vodou.







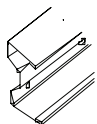







Na vodotěsné zajištění zahradního domku můžete použít silikonové těsnění. V zahradním domku neskladujte bazénovou chemii.













Hořlavé látky a žíraviny musí být skladovány ve speciálních vzduchotěsných nádobách.

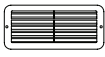
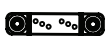

# SEZNAM DÍLŮ

Díl	Číslo	Množství
	1	2
	3L	1
	3R	1
	4L	1
	4R	1
	5	1
	6	1
	7	1
	8	1
	9	1
	10L	1
	10R	1
	11	1
	13	2
	14	2
	15	2
	17	2

Díl	Číslo	Množství
	18	2
	19	1
	20	4
	21L	2
	21R	2
	25L	1
	25R	1
	27	2
	B1	2
	B2	2
	B3	4
	P1A	6
	P2	4
	P3	3

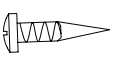
Díl	Číslo	Množství
	P4A	2
	P5	2
	P6	2
	P7	1
	P8	1
	D1	1
	D2	1
	GF	4
	G2	4
	GB	2
	GC	4
	GD	4
	GE	2
	F1	215
	F2	75
	F3	8

**1**

Namontujte lišty (1) a (4L) pomocí šroubů (F1), potom položte vstupní drážku (5) na díly (3L) a (3R). Připevněte šrouby (F1) k základním. Viz následující obrázky. Zkontrolujte, zda sestava základny má správné úhly.

**Poznámka:** Dejte pozor, aby měla základna v rozích pravé úhly.

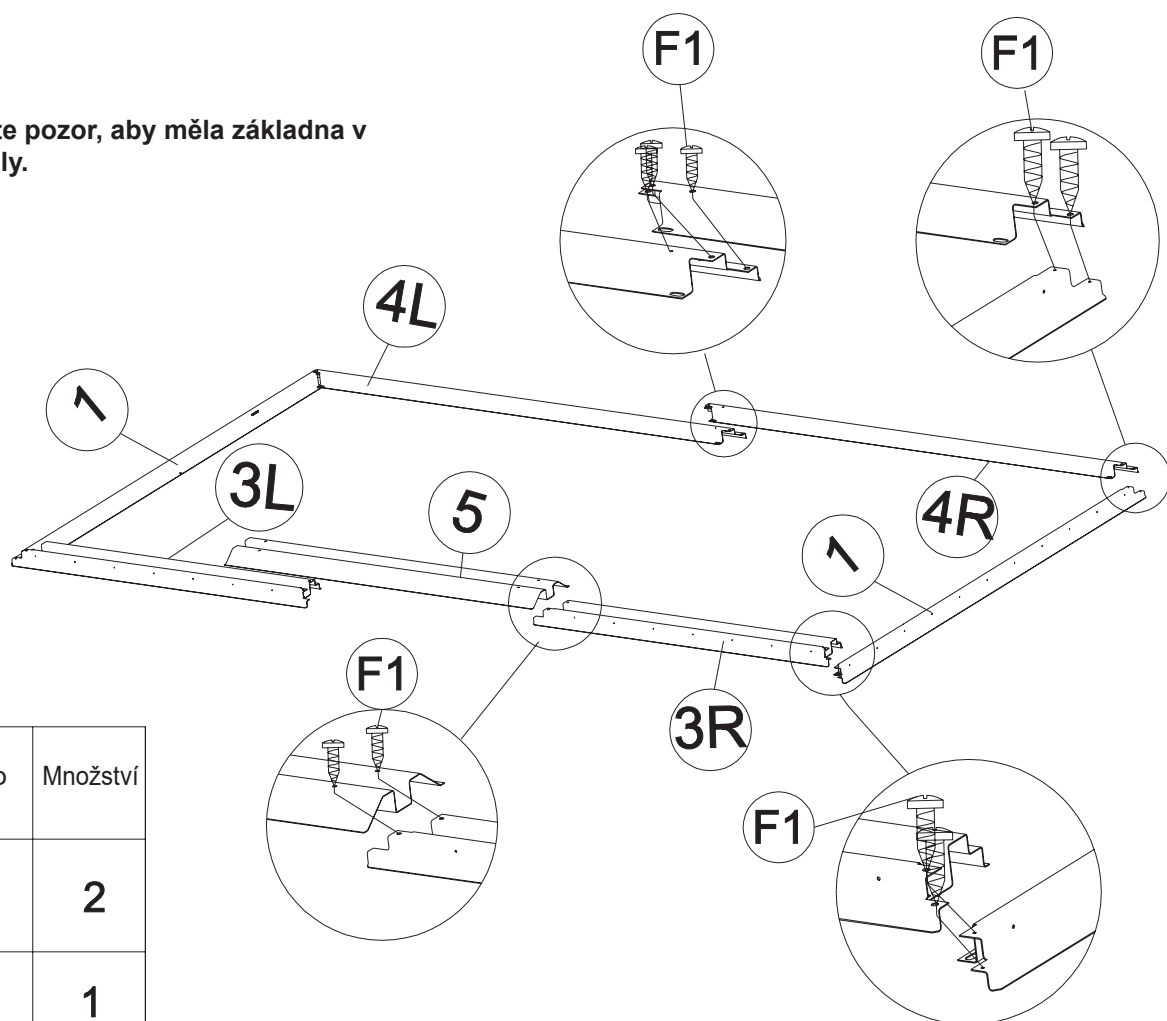





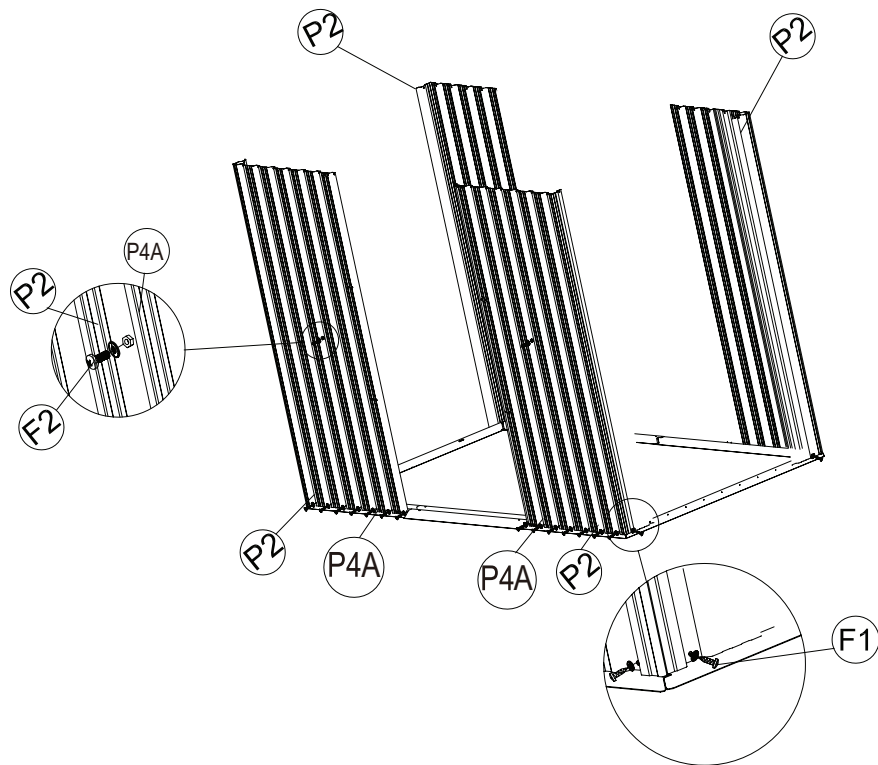

Díl	Číslo	Množství
	1	2
	3L	1
	3R	1
	4L	1
	4R	1
	5	1
	F1	16

**2**

Umístěte stěnové panely (P1A), (P2), (P3) a (P4A) na základní lišty tak, jak je to znázorněno na obrázku. Stěna zahradního domku musí být v linii s otvory.

Zajistěte pomocí šroubů s podložek (F1) z vnější strany.

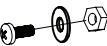

Díl	Číslo	Množství
	P1A	4
	P2	4
	P3	2
	P4A	2
	F1	20
	F2	15

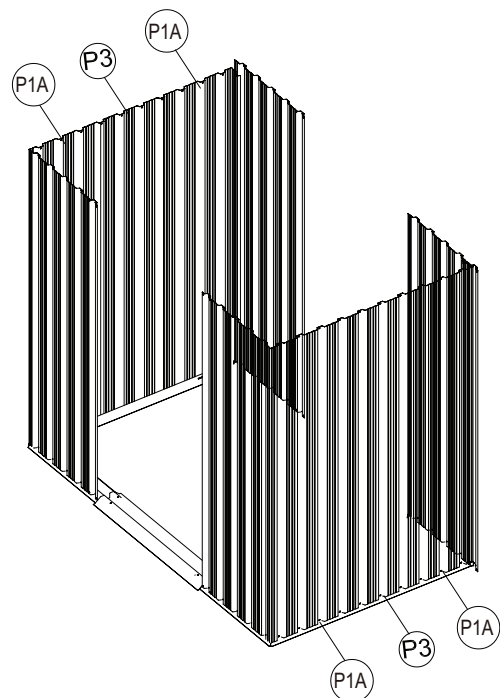





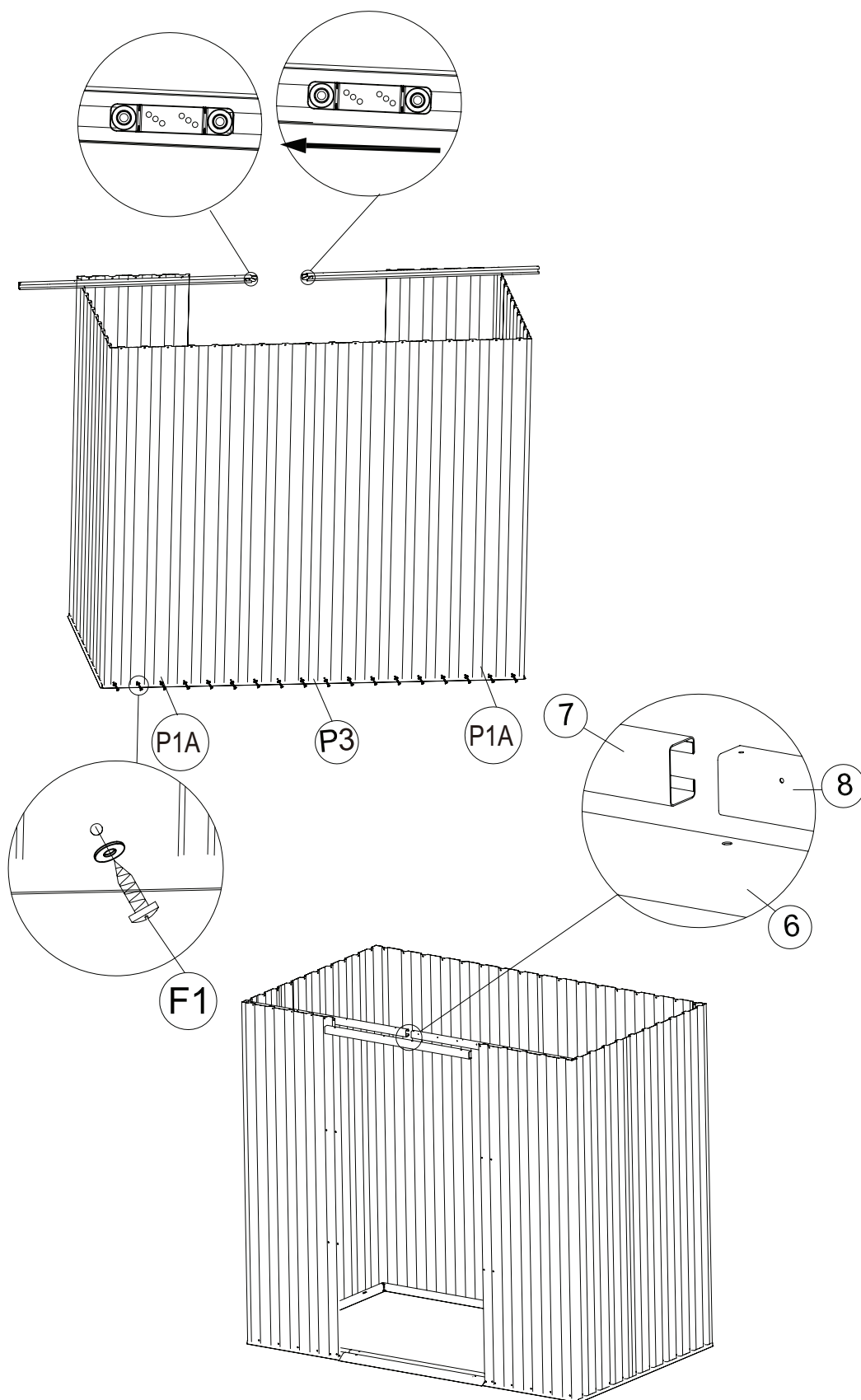

**3**

Vložte 2 kusy (G2) do lišty (7) a (8). Viz detailní obrázek. Namontujte lištu dveří (6) mezi panel přední stěny (P 1A). Potom umístěte posuvné lišty (7) a (8) na vrchní část panelů přední stěny zevnitř. Srovnejte otvory se stěnovým panelem. K upevnění použijte šrouby s podložkami (F1). Umístění viz na obrázcích níže.

**Poznámka:** Ujistěte se, že je výstupek (G2) umístěný směrem dovnitř.





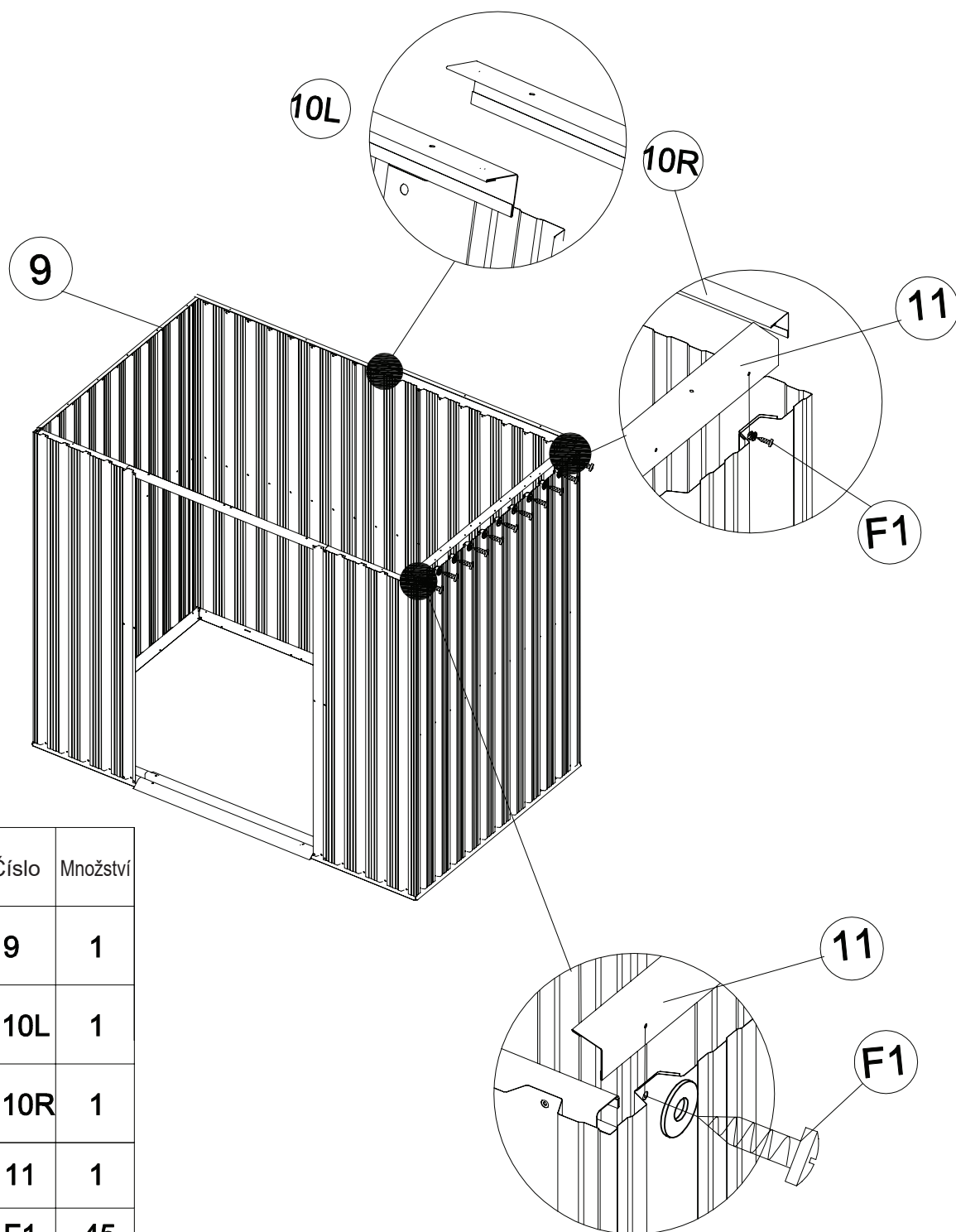

Díl	Číslo	Množství
	6	1
	7	1
	8	1
	P1A	2
	P3	1
	G2	4
	F1	28

**4**

Umístěte horní úhlové lišty (9) a (10L), (11) a (10R) na horní část stěnového panelu (P1). Otvory srovnejte se stěnovými panely a připevněte pomocí šroubů (F1). Potom položte stěnové panely (P2), (P3), (P5) a (P6) mezi základní lišty a horní úhlové lišty. Zajistěte je pomocí šroubů s podložkami (F1).



Díl	Číslo	Množství
	<b>9</b>	<b>1</b>
	<b>10L</b>	<b>1</b>
	<b>10R</b>	<b>1</b>
	<b>11</b>	<b>1</b>
	<b>F1</b>	<b>45</b>



**5**

Umístěte sloupek levých dveří (25L) a (25R) na horní část základny (3L) a (3R), vložte do stěnového panelu a zajistěte pomocí šroubů (F1).

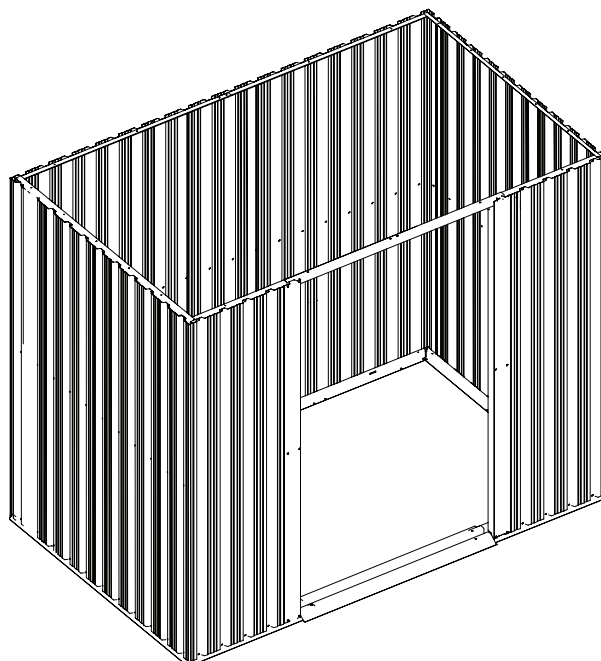
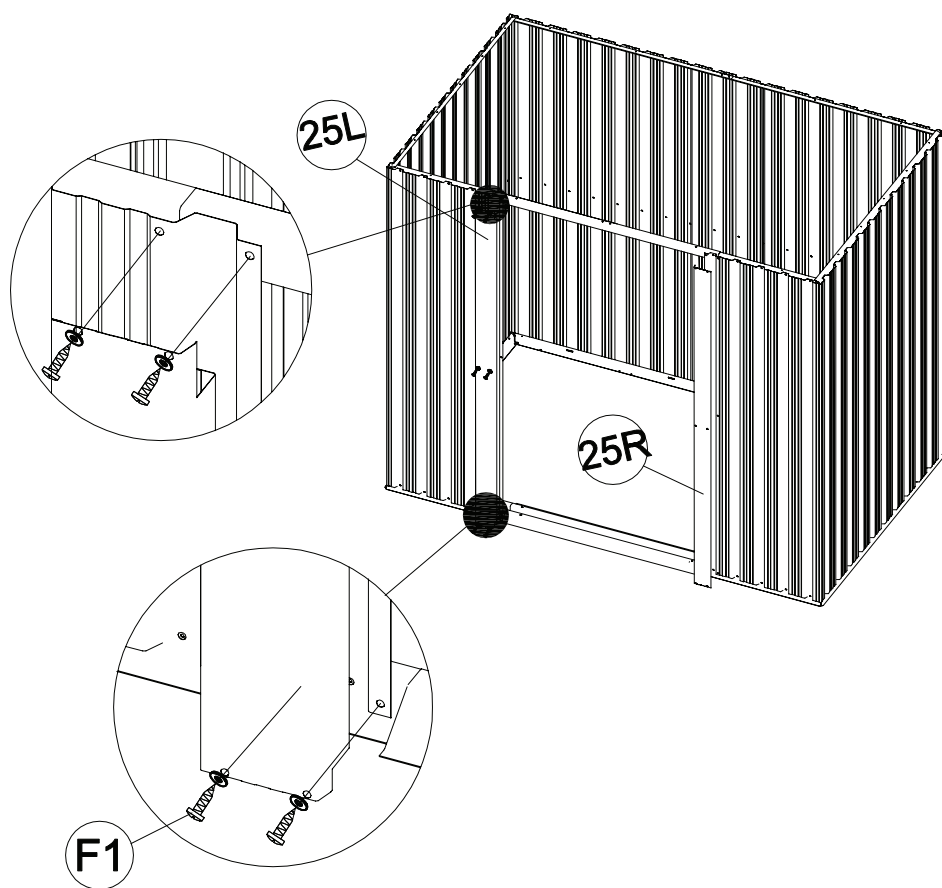







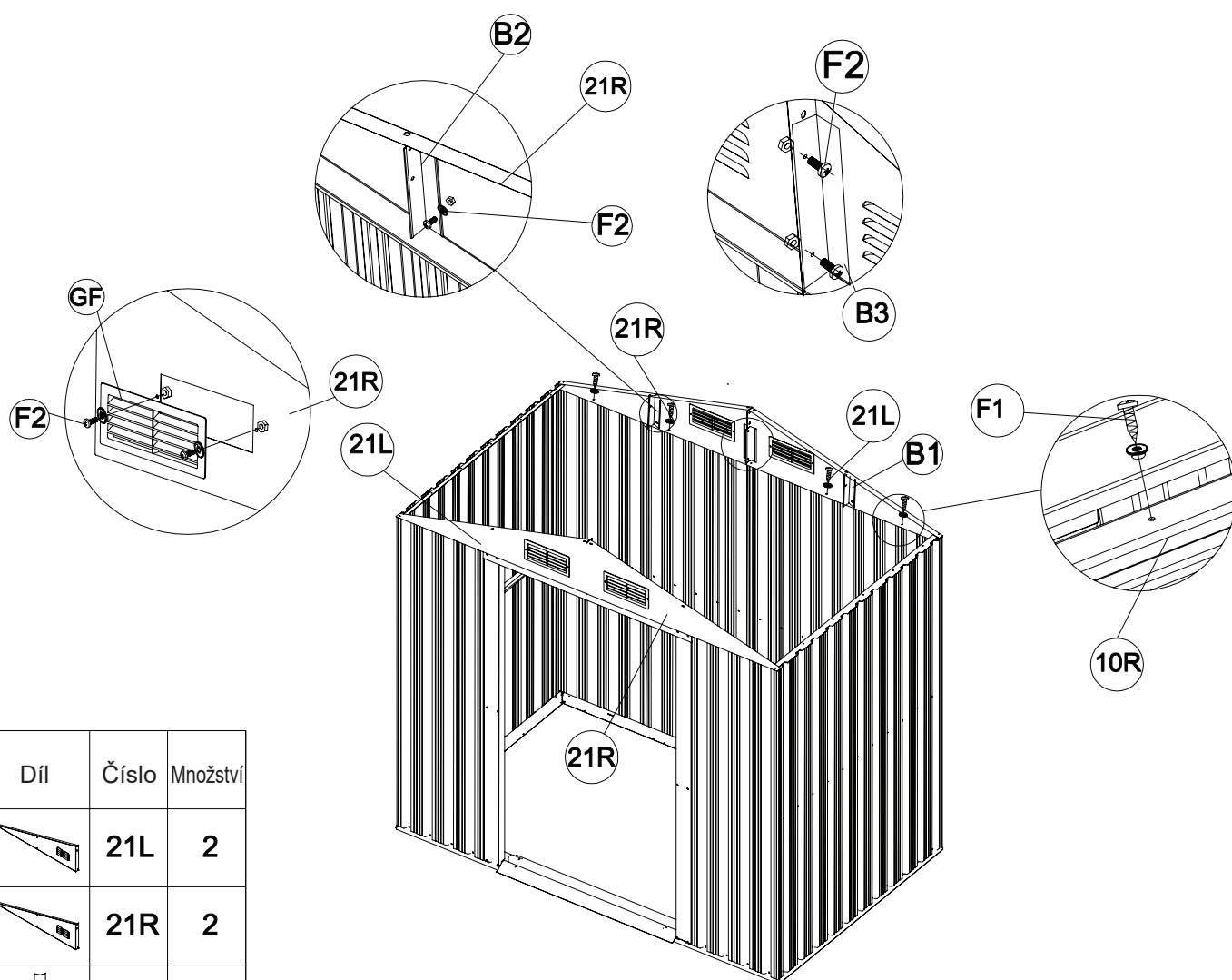

Díl	Číslo	Množství
	25L	1
	25R	1
	F1	12

**6**

Umístěte 4 kusy štítových panelů (21L) a (21R) na horní část posuvných lišt (7), (8) a zadní horní tyče (10L), (10R). Srovnejte otvory a zajistěte je zevnitř pomocí šroubů (F1). Potom namontujte na štítové panely (21L) a (21R) díly (B3). Zajistěte je pomocí šroubů a matic (F2) podle obrázků níže.



Díl	Číslo	Množství
	21L	2
	21R	2
	B1	2
	B2	2
	B3	4
	GF	4
	F1	20
	F2	20

**7**

Spojte 4 střešní podpěry (13) a (14) a potom je upevněte do štítových panelů (21L) a (21R).

Srovnejte otvory a zajistěte je šroubem a maticí (F2).

**Poznámka:** Ujistěte se, že obě strany střešních podpěr jsou stejné.

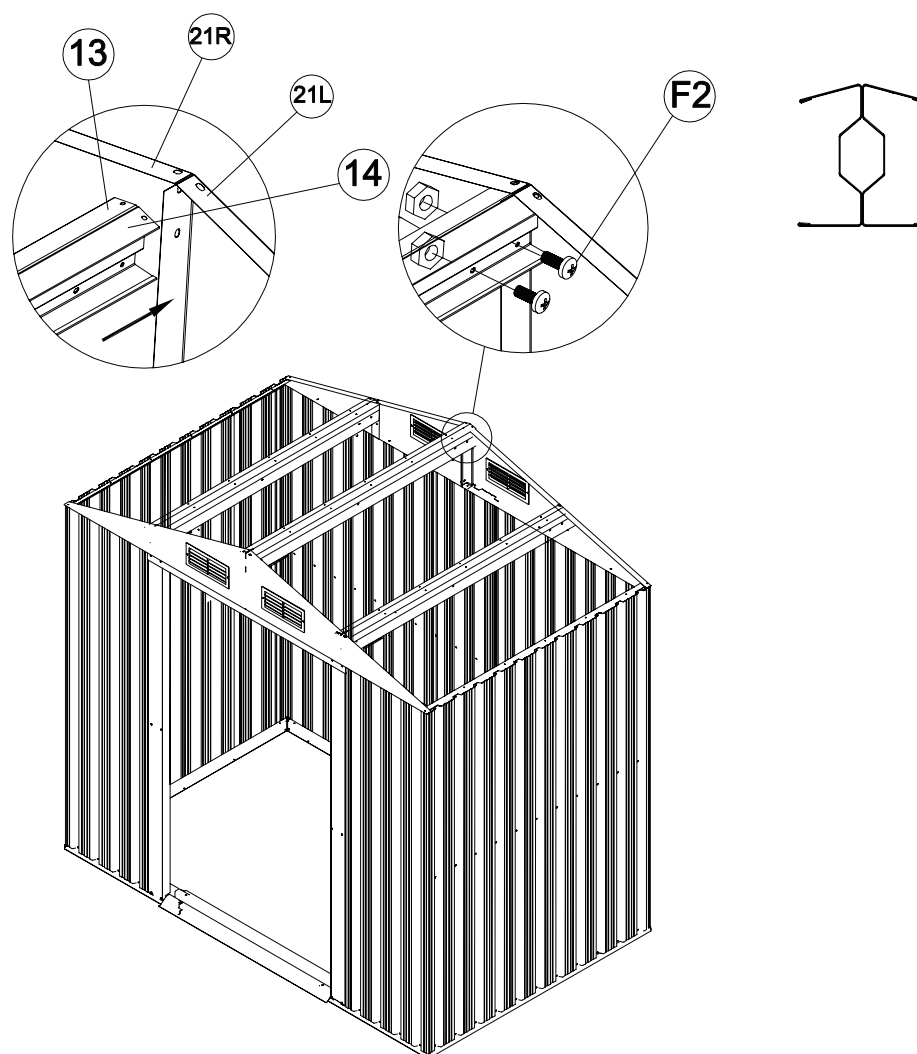

Díl	Číslo	Množství
	13	2
	14	2
	F2	16





**8**

Umístěte střešní panely (P5), (P6) a (P7) na štítové panely (21R) a (21L), srovnejte otvory a zajistěte je šrouby s maticemi (F1).

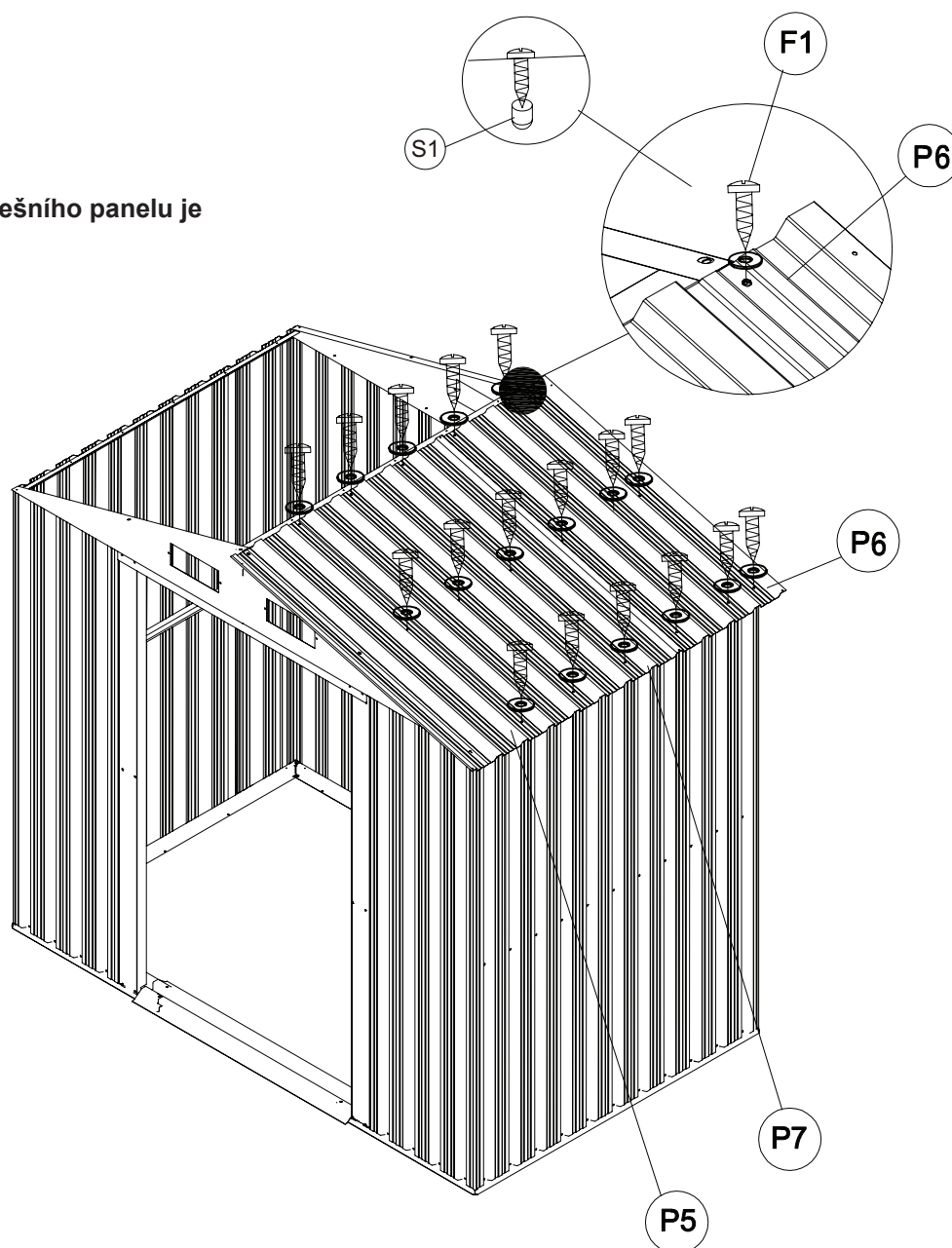
**Poznámka:**

Ujistěte se, že poloha střešního panelu je stejná jako na obrázku.





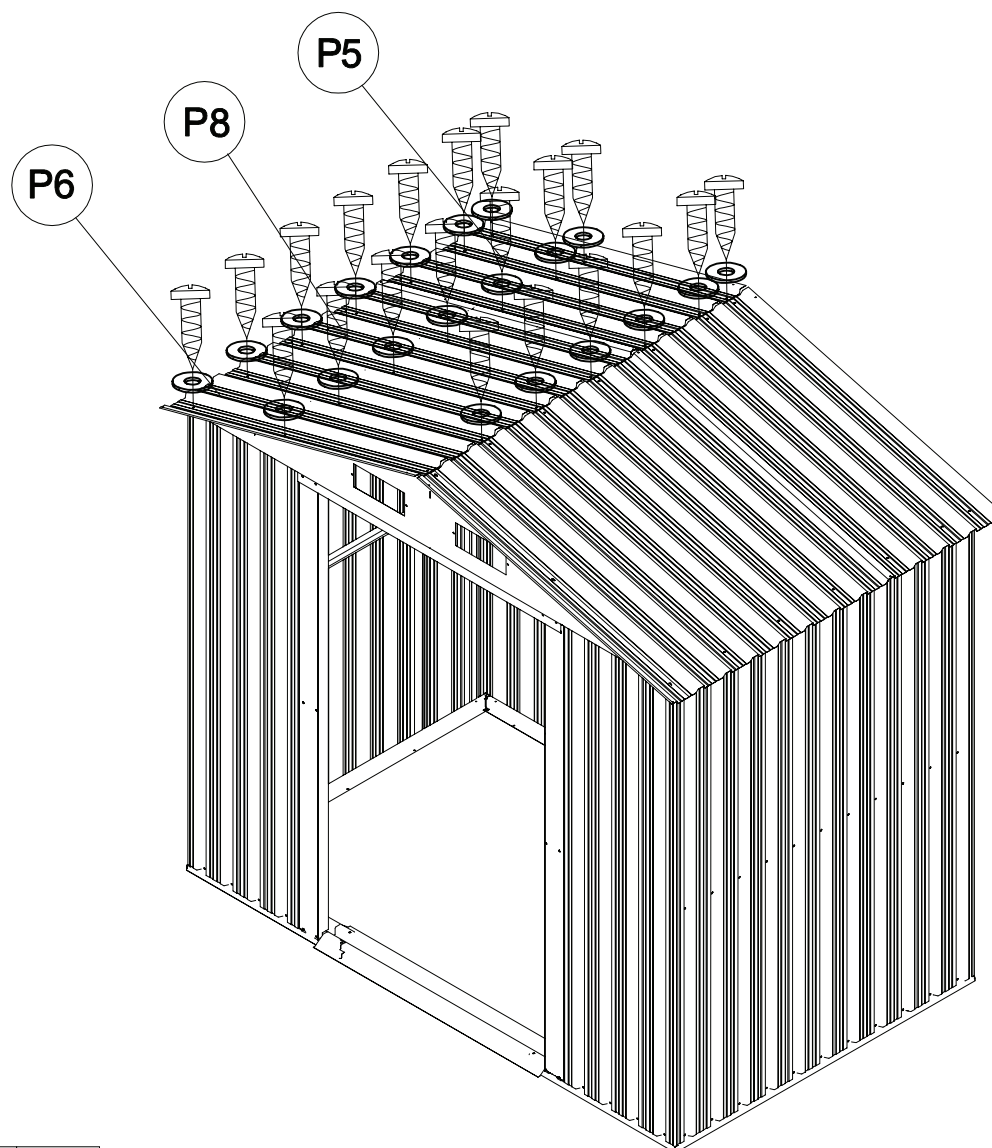

Díl	Číslo	Množství
	P5	1
	P6	1
	P7	1
	F1	30
	S1	108

**9**

Umístěte střešní panely (P5), (P6) a (P8) na štítové panely a střešní podpěry. Srovnejte otvory a zajistěte je šrouby a maticemi s podložkami (F1).





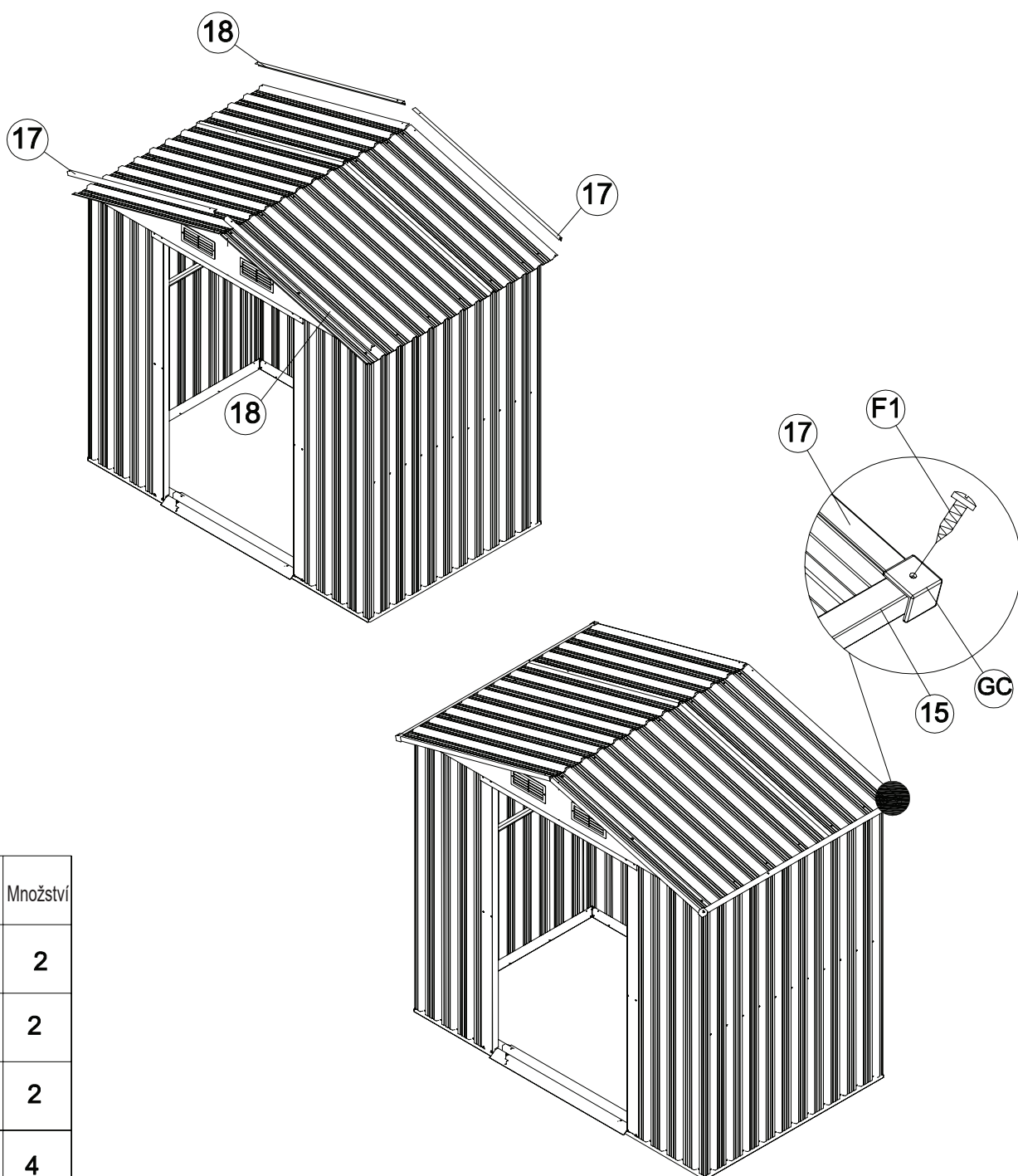

Díl	Číslo	Množství
	<b>P5</b>	<b>1</b>
	<b>P6</b>	<b>1</b>
	<b>P8</b>	<b>1</b>
	<b>F1</b>	<b>30</b>

**10**

Umístěte střešní lemování (15) a (17), (18) na střešní panely a zajistěte je šrouby s podložkami (F1). Potom umístěte 4 kusy horních rohů (GC) na spoje střešního lemování a zajistěte je šrouby s podložkami (F1).



Díl	Číslo	Množství
	15	2
	17	2
	18	2
	GC	4
	F1	8

**11**

Položte střešní lemování (19) na vrch střešních panelů. Srovnejte otvory a zajistěte je šrouby s podložkami (F1). Potom zasuňte koncové kryty lemování (GE) na přední a zadní horní část střechy a zajistěte šrouby s podložkami (F1). Viz obrázky níže.

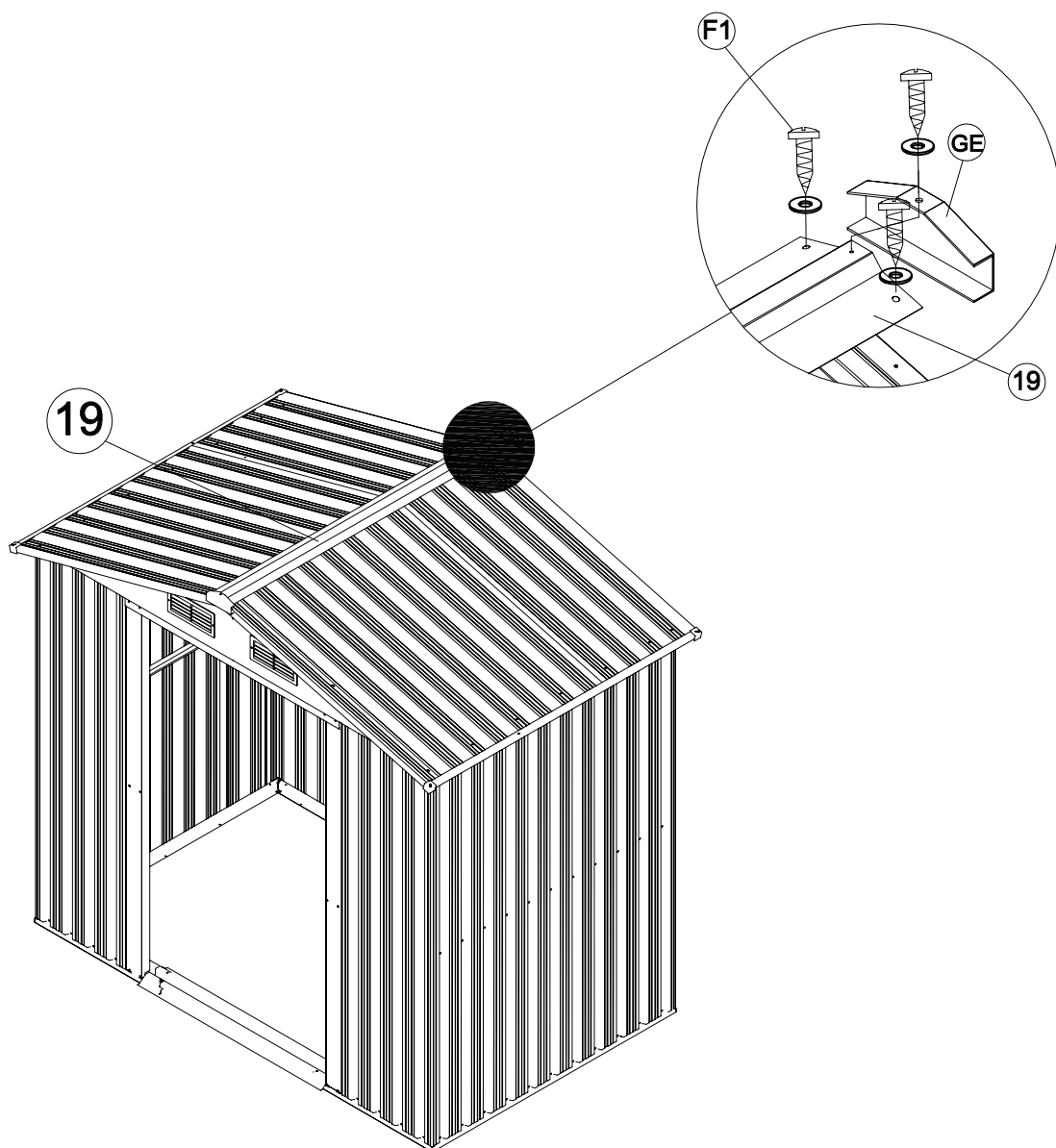

Díl	Číslo	Množství
	<b>19</b>	<b>1</b>
	<b>GE</b>	<b>2</b>
	<b>F1</b>	<b>6</b>

**12**

Namontujte lištu dveří (20) na panely dveří (D1) a (D2) a připevněte je pomocí lišty (27). Potom namontujte dolní posuvník (GD) k liště dveří (20) na obou dolních okrajích. Zajistěte pomocí šroubu a matice s podložkou (F2).

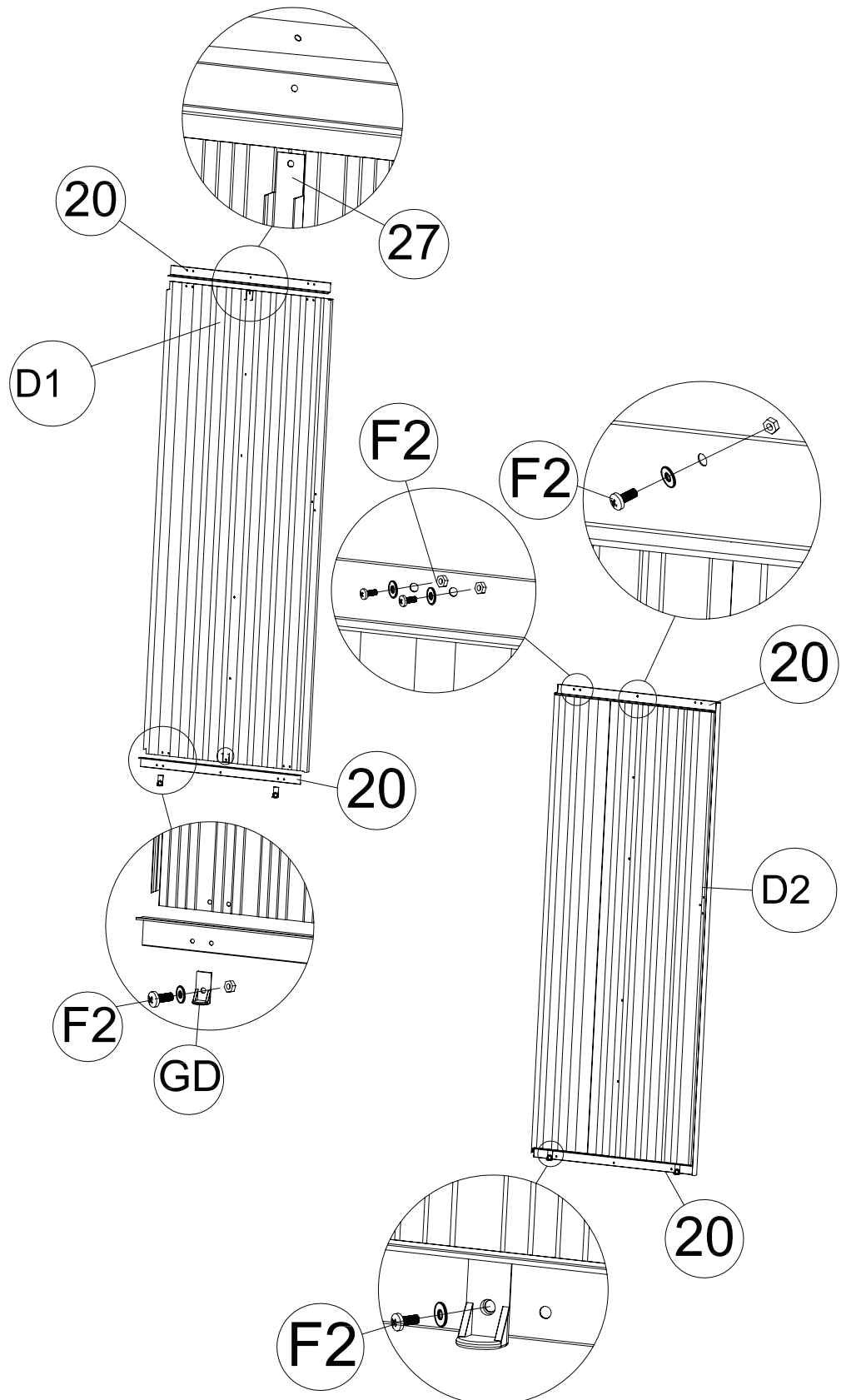

Díl	Číslo	Množství
	27	2
	20	4
	D1	1
	D2	1
	GD	4
	F2	16



**13**

Upevněte madla na dveřní panely (D2) pomocí šroubů a matic (F2).

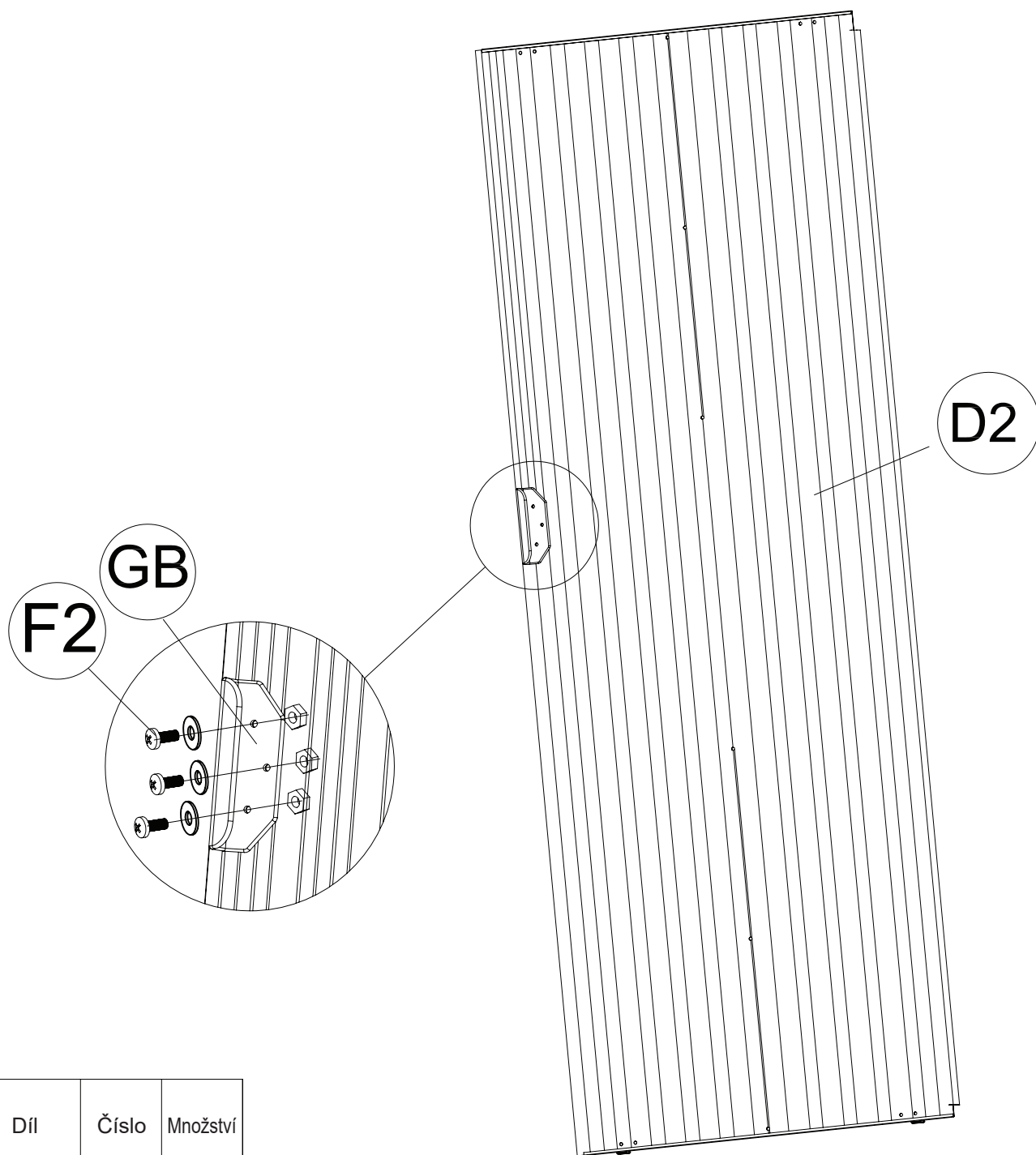



Díl	Číslo	Množství
	GB	2
	F2	6

**14**

Zasuňte sestavu dveřní panelu do základní lišty (3L). Ujistěte se, že dolní posuvník (GD) klouže uvnitř základní lišty (3L). Potom připevněte horní část panelu dveří k hornímu posuvníku (G2) pomocí šroubů (F3). Viz obrázky níže.

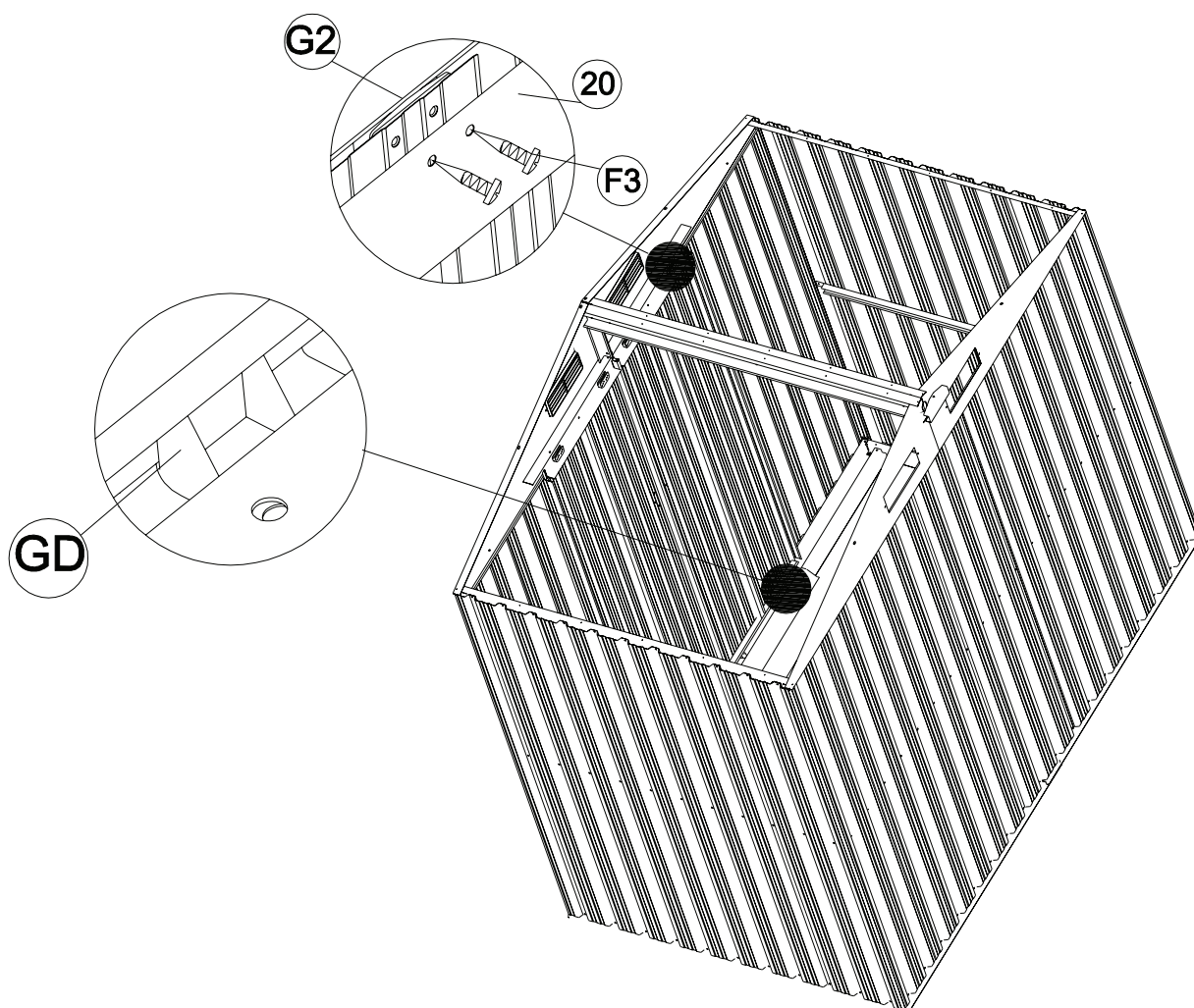
**Poznámka:** Dbejte na správné zarovnání dveří, srovnejte otvory s dveřními panely.



Díl	Číslo	Množství
	<b>F3</b>	<b>8</b>